



baseus

**הוראות הפעלה
ותעודת אחריות**

 **RONLIGHT**
היבואן הרשמי

תוכן

3	אוזניות אלחוטיות TWS
5	אוזניות ספורט אלחוטיות
7	אוזניות אלחוטיות ON EAR
9	אוזניות חוטיות
10	רמקול סאונד בר
12	מפצל USB-C
14	משאבה חשמלית
17	צינור מים
18	שואב אבק לרכב
20	מעמד טלפון לרכב
21	מטען מצת לרכב
22	מטען אלחוטי
23	סוללת גיבוי ניידת
25	המלצות לשימוש בטעינה
26	אזהרות
29	תעודת אחריות

אוזניות אלחוטיות TWS

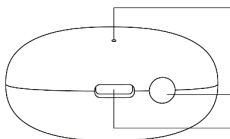

לחצן מארז

נורית חיווי

חיבור טעינה

— יציאת צליל

מיקרופון

אזור מגע
מגעי טעינה

יתכנו שינויים בין האיור למוצר בפועל.
יש להתייחס למוצר בפועל.

שיוך האוזניות

1. הפעלת האוזניות: האוזניות מופעלות אוטומטית בעת פתיחת המארז.

2. חיבור אלחוטי: הפעילו את תקשורת ה-Bluetooth במכשירכם, וחפשו את התקן האוזניות. שם ההתקן יתחיל ב-Baseus, ולאחריו שם הדגם המלא. בחרו בהתקן האוזניות.

כיבוי האוזניות

החזירו את האוזניות למארז הטעינה, וסגרו את כיסוי המארז.

נורית חיווי: במהלך טעינת האוזניות, נורית החיווי תאיר כל 3 שניות. אור אדום מהבהב: הסוללה טעונה ברמה של 100%-21%. תאורה אדומה קבועה: רמת הסוללה מתחת ל-20%. במהלך טעינת המארז, הנורית תהבהב בלבן. בסיום טעינת המארז, נורית החיווי תאיר באור לבן קבוע.

מוזיקה

הפעלה / השהייה: הקשה כפולה על אוזניה ימין / שמאל
מעבר לשיר הקודם: הקשה ארוכה על אוזנייה שמאל - 1.5 שניות.

מעבר לשיר הבא: הקשה ארוכה על אוזנייה ימין - 1.5 שניות.

הפעלת עוזרת קולית: 3 הקשות על אוזניה ימין/שמאל.
מענה/ניתוק שיחה: הקשה מהירה על אוזניה ימין / שמאל
דחיית שיחה: הקשה ארוכה על אוזניה ימין / שמאל

איפוס להגדרות ברירת מחדל

מארז טעינה עם לחצן איפוס: כשהאוזניות במארז הטעינה, פתחו את כיסוי מארז הטעינה ולחצו במשך 5 שניות על לחצן האיפוס הממוקם על מארז האוזניות.

מארז טעינה ללא לחצן איפוס: הוציאו את האוזניות ממארז הטעינה והקישו 3 פעמים על אחת מהאוזניות הימנית או השמאלית. ישמעו 3 צפצופים. החזירו את האוזניות למארז. לחילופין, פתחו את מארז האוזניות כשהן בתוכו, ולחצו על לחצן האיפוס בגב המארז למשך 5 שניות. כעת האוזניות אופסו להגדרות ברירת המחדל. הוציאו את האוזניות מהמארז ותוכלו להתחבר אליהן.

אוזניות ספורט אלחוטיות

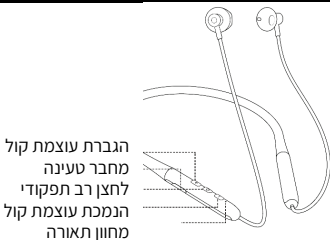

הפעלה: לחצו על הלחצן הרב תפקודי במשך 2 שניות.
חיבור אלחוטי: הפעילו את תקשורת ה-Bluetooth במכשירכם, ובחרו את האוזניות Bowie P1 מהרשימה.
הורידו את אפליקציית Baseus לאפשרויות נוספות.
כיבוי: לחצו על הלחצן הרב תפקודי למשך 4 שניות.

מוזיקה

הפעלה / השהייה: לחיצה על הלחצן הרב תפקודי.
מעבר לשיר הקודם: לחיצה ארוכה על הלחצן הרב תפקודי - 1.5 שניות.

מעבר לשיר הבא: לחיצה ארוכה על הלחצן הרב תפקודי - 1.5 שניות.

שינוי עוצמת קול: לחצו על מקשי עוצמת הקול.
שינוי מצב זמן תגובה/השהייה נמוכה:

לחיצה כפולה על הלחצן הרב תפקודי.
הפעלת עוזרת קולית: 3 לחיצות על הלחצן הרב תפקודי.

מענה/ניתוק שיחה: לחיצה על הלחצן הרב תפקודי.
דחיית שיחה: לחיצה ארוכה על הלחצן הרב תפקודי - 2 שניות.

מחון טעינה

בעת טעינה: מחון הטעינה יאיר באדום.
טעינה מלאה: מחון הטעינה יאיר בכחול.

איפוס להגדרות ברירת מחדל:

לחצו והחזיקו את מקשי עוצמת הקול + / - יחד למשך 4 שניות. מחון התאורה יהבהב 3 פעמים בצבע כחול. האיפוס הסתיים בהצלחה.

אוזניות אלחוטיות ON EAR

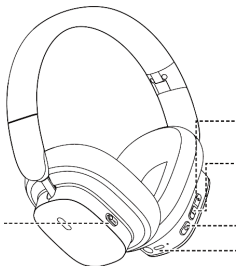

הגברת עוצמת קול

הנמכת עוצמת קול

לחצן רב תפקודי

חיבור USB-C

לחצן השתקת רעשים
(זמין בדגמים נבחרים)

הפעלה: בהפעלה הראשונה של המוצר, לחצו והחזיקו את הלחצן הרב תפקודי למשך 2 שניות. נורית החיווי תהבהב מהר בצבע אדום. כעת האוזניות נמצאות במצב קישוריות.

חיבור אלחוטי: הפעילו את תקשורת ה-Bluetooth במכשירכם, וחפשו ברשימת התקני ה-Bluetooth את התקן האוזניות המתחיל בשם Baseus ושם הדגם.

הורידו את אפליקציית Baseus לאפשרויות נוספות.
כיבוי: לחצו והחזיקו את הלחצן הרב תפקודי למשך 4 שניות.

מוזיקה

הפעלת / השהייה: לחיצה על הלחצן הרב תפקודי.

- מעבר לשיר הקודם:** לחיצה ארוכה על הלחצן הרב תפקודי - 1.5 שניות.
- מעבר לשיר הבא:** לחיצה ארוכה על הלחצן הרב תפקודי - 1.5 שניות.
- שינוי עוצמת קול:** לחצו על מקשי עוצמת הקול.
- שינוי מצב זמן תגובה/השהייה נמוכה:** 3 לחיצות על הלחצן הרב תפקודי.
- מצב BISA:** לחיצה כפולה על הלחצן הרב תפקודי.
- הערה: מצבי צליל היקפי כוללים - מצב רגיל / מצב מוזיקה / מצב קולנועי.
- מצב השתקת רעשי סביבה:** הזיזו את מתג השתקת הרעשים. כתום = פעיל. שחור = כבוי.
- מענה/ניתוק שיחה:** לחיצה על הלחצן הרב תפקודי.
- דחיית שיחה:** לחיצה ארוכה על הלחצן הרב תפקודי - 1.5 שניות.

חיבור האוזניות ל-2 מכשירים (בדגמים נבחרים)

1. תחילה, הפעילו את תקשורת ה-Bluetooth במכשיר א', וחפשו ברשימת התקני ה-Bluetooth את התקן האוזניות המתחיל בשם Baseus ושם הדגם. בסיום ההתחברות, כבו את תקשורת ה-Bluetooth במכשירכם.
 2. הפעילו את תקשורת ה-Bluetooth במכשיר ב', וחפשו בהתקני ה-Bluetooth את Baseus Bowie.
 3. לבסוף, הפעילו את התקן ה-Bluetooth במכשיר א' והאוזניות יתחברו באופן אוטומטי ל-2 המכשירים.
- הערה:** אם כבר בוצע בעבר שיוך למכשיר א' או מכשיר ב' בעבר, הן יתחברו באופן אוטומטי לאותם מכשירים בו-זמנית.

איפוס להגדרות ברירת מחדל:

לחצו והחזיקו את לחצני הבגרת עוצמת הקול והנמכת עוצמת למשך 4 שניות. נורית החיווי תהבהב 3 פעמים.

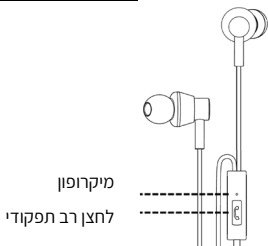

מצב מוזיקה:

הפעלה / השהייה: לחיצה על הלחצן הרב תפקודי.

השיר הקודם: 2 לחיצות על הלחצן הרב תפקודי.

השיר הבא: 3 לחיצות על הלחצן הרב תפקודי.

הפעלת עוזרת קולית: לחיצה ארוכה על הלחצן הרב תפקודי.

מענה / ניתוק שיחה: לחיצה בודדת על הלחצן הרב תפקודי (לחיצה ארוכה - 1.5 שניות לניתוק)

דחיית שיחה: לחיצה ארוכה על הלחצן הרב תפקודי.

רמקול סאונד בר

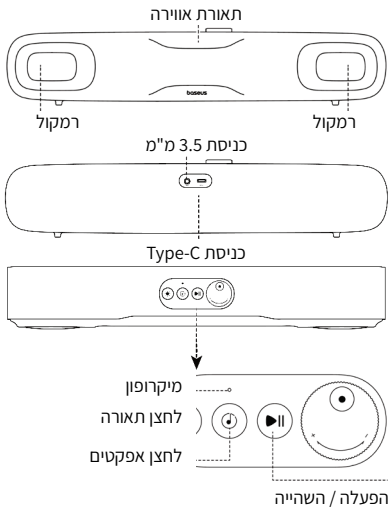

מצב מוזיקה

הפעלה/השהייה: לחיצה על לחצן הפעלה / השהייה.
הגברת עוצמת קול: סובבו את הגלגלת עם כיוון השעון.
הנמכת עוצמת קול: סובבו את הגלגלת נגד כיוון השעון.
מעבר בין Bluetooth / חיבור קווי: לחצו והחזיקו את לחצן האפקטים.

הפעלת / כיבוי המיקרופון: לחצו והחזיקו את לחצן ההפעלה / השהייה.

שינוי מצב איקוולייזר: לחצו על לחצן האפקטים. מצבי האפקטים כוללים מצב משחק (תאורה כחולה), מצב צליל היקפי (תאורה ירוקה), מצב מוגבר (תאורה סגולה), ומצב נורמלי.

תאורת אווירה

להפעלת / כיבוי תאורת האווירה, לחצו והחזיקו את לחצן התאורה. לשינוי מצב התאורה, לחצו על לחצן התאורה. מצבי התאורה כוללים: מצב תאורה כחולה מעומעמת, תאורה צבעונית מתחלפת, תאורה כחולה קבועה. הערה: ניתן להחליף בין המצבים בעזרת אפליקציית Baseus.

מצב שיחה: מענה / ניתוק שיחה: לחצו על לחצן הפעלה / השהייה.

איפוס להגדרות ברירת מחדל: כבו את תקשורת ה-Bluetooth במכשירכם, לחצו והחזיקו את כל 3 הלחצנים למשך 5 שניות. תאורת האווירה תהבהב 3 פעמים. האיפוס התבצע בהצלחה והרמקול יופעל מחדש.

מפצל USB-C

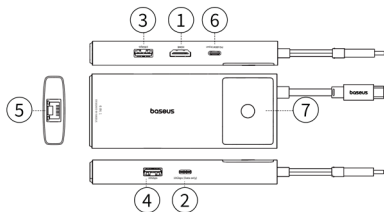

1	HDMI עם תמיכה בהרחבת מסך באיכות HD 4K60 או שיקוף מסך, ברזולוציה של עד 10Gbps.
2	USB-C - העברת נתונים במהירות של עד 10Gbps. ללא תמיכה בטעינה.
3/4	USB-A - העברת נתונים במהירות של עד 10Gbps.
5	RJ45 - עם קצב העלאה של עד 1000Mbps וקצב הורדה של עד 1000Mbps.
6	USB-C (PD) - כניסה של עד 100W
7	מחווון / לחצן - הפעלה או כיבוי של שידור המסך, להגנה על פרטיותכם.

שימו לב, להרחבת המסך באמצעות USB-C יש צורך בתמיכה מצד המכשיר המשדר, אחרת האפשרות הזמינה

תהיה הטענה או העברת נתונים בלבד. הרחיקו את המוצר ממקורות חום או אש גלויה. אין לנסות לפרק או לתקן לבד את המוצר. במקרה של בעיה, צרו קשר עם מוקד שירות הלקוחות.

1. מהן הדרישות לשימוש והפעלת המוצר?

- א.** ודאו שחיבור ה-USB-C של מכשירכם תומך בשידור וידאו והעברת קבצים מהירה. במידה והמכשיר שלכם אינו תומך בשידור וידאו, אפשרות חיבור ה-USB-C תשמש לטעינה והעברת קבצים בלבד.
- ב.** ודאו שהחומרה שלכם תומכת בתקן DP באופן מלא, העברת נתונים במהירות של עד 10Gbps, תקן USB 3.1 ותאימות לאחור USB2.0/1.1. לא כל סוגי המכשירים יתמכו בהעברת נתונים.

2. מדוע אין שידור וידאו באמצעות חיבור ה-HDMI?

ודאו שבחרתם במקור צפייה HDMI. בחלק מהמסכים יתכנו יותר מחיבור HDMI יחיד, לכן עליכם לבחור את הכניסה הנכונה.

3. מדוע הרזולוציה שלי לא נתמכת?

המפצל תומך בתקן DP1.2 / 1.4. יחס התצוגה תלוי בחומרת המכשיר שלכם. במידה ומכשירכם אינו תומך ביחס התצוגה, לא יתאפשר שידור.

4. מדוע המוצר חם במהלך השימוש?

- א.** תקין שהמוצר יתחמם במהלך השימוש.
- ב.** המכשיר מופעל באמצעות שבב חכם. שימוש כבד של תצוגה והעברת נתונים עשוי לצרוך עיבוד, ובשל כך המכשיר יתחמם. מסגרת המוצר עשויה מתכת המוליכה את החום.

משאבה חשמלית

חיבור

USB-C

תצוגה

לחצנים

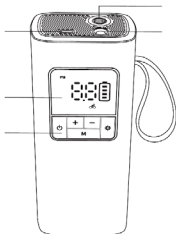

יציאת
אוויר

תאורת
חירום

שרוך

<p>לחצן הפעלה: לחיצה ארוכה להפעלת המוצר. לחיצה קצרה להתחלת ניפוח.</p>	
<p>לחצן מצבים: לחצו כדי להחליף בין מצבי ההפעלה. לחיצה ארוכה - 2 שניות - כדי לשנות את יחידות התצוגה.</p>	
<p>לחצן תאורה: לחיצה ארוכה של 2 שניות, או לחיצה כפולה כדי להפעיל את הפנס. לחצו כדי לשנות את מצב התאורה.</p>	
<p>לחצן העלאת לחץ האוויר: לחצו כדי לשנות את עוצמת לחץ האוויר. לחיצה ארוכה תשנה את העוצמה במהירות.</p>	
<p>לחצן הפחתת לחץ האוויר: לחצו כדי לשנות את עוצמת לחץ האוויר. לחיצה ארוכה תשנה את העוצמה במהירות.</p>	

מפרט טכני:

מהירות ניפוח: 6-8 דקות (צמיג R175)
מתאים לניפוח צמיגי רכב, אופנועים, אופניים, כדורים וכו.
טמפרטורת סביבת הפעלה: 0°C – 35°C
רמת ניפוח: 1-150psi – התצוגה תהבהב כשרמת הלחץ
תגיע ל-150psi. ניפוח הרמה גבוהה מידי עשוי לגרום לנזק
לחיישן לחץ האוויר.
טווח שינוי לחץ: 0.5PSI / 0.05BAR / 5KPA
רמת דיוק לחץ אוויר: +2%PSI (בטמפרטורה של
25°C ורמת לחות של 75%).
תצוגת יחידות מידה: PSI, BAR, KPA, KG/CM

הפעלת המוצר

1. חברו את צינור הניפוח למכשיר, ואת קצה צינור הניפוח להתקן אותו אתם מעוניינים לנפח.
2. לחצו לחיצה ארוכה על לחצן ההפעלה.
3. לחצו על לחצן שינוי המצבים כדי לבחור מצב ניפוח.
4. התאימו את עוצמת לחץ האוויר בהתאם לעוצמת לחץ האוויר הדרושה.
5. לחצו על לחצן ההפעלה כדי להתחיל בניפוח. לחצו לחיצה נוספת כדי לעצור את הניפוח.
6. כשהמכשיר מופעל וצינור הניפוח מחובר, על המסך תוצג עוצמת לחץ האוויר הנוכחית.
7. למען בטיחותכם, בדקו את עוצמת לחץ האוויר של המכשיר לפני התחלת הניפוח, כדי להימנע מניפוח נמוך מידי, או פיצוץ של ההתקן המנופח.
8. לחץ האוויר הרצוי של כלי רכב, אופנועים, ואופניים מצוין בצד הצמיג. לחץ האוויר הרצוי בכלי רכב מצוין בדופן דלת הנהג. לחץ האוויר עשוי להשתנות בהתאם למידת העומס על כלי הרכב. למידע נוסף, עיינו במדריך המשתמש לרכב.

אזהרות:

1. הימנעו מפעולות שעלולות לגרום לנזק למוצר כגון זריקה, הטחה, דריכה וכדומה.
2. המוצר אינו צעצוע, ולכן הפעלתו על ידי ילדים אסורה בהחלט. המשתמש חייב להיות בן לפחות 16 שנים. בעת השימוש והפעלת המוצר, הרחיקו ילדים לטווח מרחק בטוח.
3. במידה והמוצר אינו בשימוש למשך זמן רב, ייתכן ויגרם נזק לסוללה, מומלץ לטעון את המוצר לפחות כל 3 חודשים.
4. ודאו את רמת לחץ האוויר הנדרשת לפני שאתם מגדירים מראש את ערך לחץ האוויר, אחרת הדבר זה עלול לגרום לפיצוץ או להתפוצצות.
המרת יחידות מידות נפוצות:
 $1\text{BAR} = 14.5$
 $1\text{BAR} = 100\text{KPA}$
 $1\text{BAR} = 1.02\text{KG/CM}^2$
5. אין להשאיר את המוצר פועל ללא השגחה. צפו בתהליך הניפוח כדי לוודא שלחץ הניפוח אינו גבוה מדי אם שכחתם להגדיר את הערך מראש.
6. ודאו שהמוצר מופעל בסביבה יבשה ונקייה. חול או אבק רב מידי עשויים לגרום לנזק למוצר. המוצר אינו עמיד למים, ולכן אסור לשטוף או לשטוף אותו במים.
7. אין להפעיל את המכשיר מעל 15 דקות רצופות.

צינור מים

1. הבריגו את מתאם הצינור האוניברסלי לברז.
2. חברו את צינור המים אל מתאם החיבור המהיר.
3. משכו את הנצרה על גבי הצינור כדי לחבר את אקדח המים.
4. לחצו על הלחצן הממוקם על אקדח המים כדי לאפשר את זרימת המים.
5. סובבו את פיית האקדח כדי לשנות את עוצמת המים.

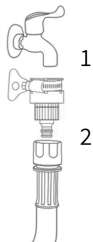
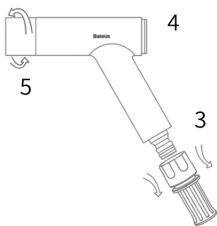

שואב אבק לרכב

טעינה:

1. ודאו שהשואב כבוי.
2. חברו את מתאם החשמל לשואב האבק.
3. חברו את תקע מתאם החשמל לשקע החשמל. נורית החיווי תהבהב בצבע כחול. בסיום הטעינה, נורית החיווי תאיר באופן קבוע.

שימו לב: במידה ואינכם מתכננים להשתמש במוצר, נתקו את כבל החשמל כדי למנוע צריכת חשמל מיותרת. יש להטעין את המוצר אחת ל-3 חודשים לפחות.

שימוש במוצר:



2. לחצו על לחצן ההפעלה.



1. פתחו את המכסה.



4. הצמידו את השואב למשטחים כדי לבצע שאיבה.



3. כווננו את פתח השאיבה לכיוון המשטח.



6. בסיום השאיבה, רוקנו את מכל איסוף האבק.



5. לנוחיותכם, תוכלו לחבר מתאמים שונים.

תחזוקה:

- הקפידו לנקות מעת לעת את מכל איסוף האבק. אין להשאיר פסולת במכל איסוף האבק לאורך זמן.
1. כשהשואב כבוי, סובבו את מכל איסוף האבק כדי לשחררו, ורוקנו את הפסולת לפח.
 2. הטיחו קלות על המסנן כדי לשחרר את האבק.
 3. נקו את מכל איסוף האבק עם מטלית נקייה.
 4. ניתן לשטוף את המסנן. יש לייבש היטב את כל החלקים לפני החזרתם לשואב והפעלתו.

על מנת לשמור על עוצמת השאיבה, יש להחליף את המסנן מעת לעת.

מעמד טלפון לרכב

התקנת המוצר:

מומלץ להתקין את מעמד הטלפון על הקונסולה המרכזית ברכב / על לוח המחוונים / מאחורי מסך השליטה של הרכב.

1. נקו את המשטח בעזרת מטלית האלכוהול, ונגבו את המשטח היטב לפני ההדבקה.
2. הסירו את פס ההגנה של המדבקה, הדביקו את הסקוטש והמתינו שעתיים.
3. הצמידו את משטח הסקוטש של מעמד הרכב למדבקת הסקוטש, וכוונו את זווית המעמד לנוחיותכם.



הערות:

1. חלק מדגמי מעמד הרכב תומכים טעינה אלחוטית. במידה והמעמד תומך טעינה אלחוטית, יש להימנע מחלקי מתכת בגב המכשיר שלכם כדי לאפשר טעינה אלחוטית מיטבית. השתמשו בכיסוי טלפון תומך טעינה אלחוטית, או הסירו את הכיסוי הקיים.
2. ידית המעמד עומדת בעומס של 200 כיפופים. הימנעו מכיפוף שלא לצורך כדי לשמור על אורך חיי המוצר.
3. הימנעו מכיפוף ידית המעמד ל-180°.
4. המתינו כשעתיים בין הדבקת המדבקה לבין התחלת השימוש במוצר.

מטען מצת לרכב

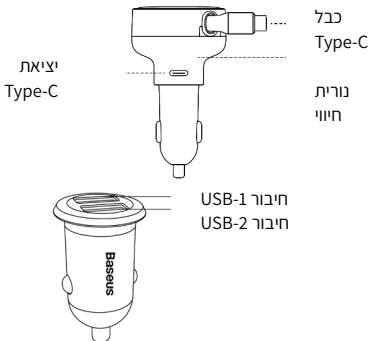

הוראות שימוש:

1. חברו את המטען לשקע המצת ברכב. כשהרכב פועל, נורית החיווי תאיר בכחול, ומאשרת את תקינות הפעלת המטען.
2. חברו את כבל הטעינה למטען הרכב, ומהצד השני חברו את ההתקן שלכם.
3. בסיום הטעינה, במידה ומטען הרכב שלכם כולל כבל מובנה, תוכלו למשוך את הכבל ולשחררו כדי להחזירו פנימה אל תוך המטען.

הערות:

קצב הטעינה שונה בין סוגי המטענים הקיימים, ומושפע מיכולות ההתקן שלכם. רמת הטעינה של הסוללה, הטמפרטורה, סוג כבל הטעינה, מצב חיי הסוללה ומשתנים נוספים עלולים לגרום לשינוי בקצב הטעינה של ההתקן שלכם. לטעינה מהירה, השתמשו בכבל תואם להתקן שלכם.

המטען תומך בכניסת מתח של 12-24V. אין לחבר את המטען לרכבים עם מתח גבוה יותר!

מטען אלחוטי

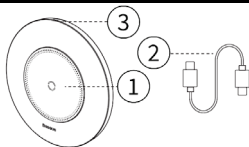

1. משטח טעינה אלחוטי
2. כבל USB-C
3. שקע טעינה

חברו את הכבל בין שקע הטעינה למתאם החשמל (לא כלול בערכה) ולאחר מכן הניחו את המכשיר הנטען במרכז משטח הטעינה.

המלצות לטעינה אלחוטית

מקמו את הסוללה באופן ישר במרכז גב הטלפון כפי המודגם באיור. מרחק הטעינה האלחוטית יכול להתבצע בטווח של 8 מ"מ. במידת הצורך, הסירו כיסויים או חפצים מתכתיים, לרבות מגנטים העלולים להפריע לטעינה.

סוללת גיבוי ניידת

מוצר זה הוא מכשיר טעינה נייד המספק טעינה חוטית ו/או טעינה אלחוטית לטלפונים ניידים, טאבלטים, ספרים אלקטרוניים, מכשירי משחק ומוצרים דיגיטליים אחרים. למוצר יש מעגלי הגנת בטיחות נגד טעינת יתר, פריקת יתר, יתר זרם, הגנה מפני טמפרטורה ועוד.

סביבת הפעלה ואחסון

טמפרטורת הפעלה: אזורים ללא לחות $0^{\circ}\text{C} - 35^{\circ}\text{C}$
טמפרטורת אחסון: $0^{\circ}\text{C} - 40^{\circ}\text{C}$

בדיקת רמת טעינת הסוללה

כדי לבדוק את רמת הטעינה של הסוללה, לחצו על לחצן מד הסוללה. מחווני הסוללה יאירו ויציגו את מדד הטעינה. לאחר 30 שניות, מד התצוגה יכבה.

טעינה

בעת הטענת מכשירים בעזרת הסוללה, מחווני מד הסוללה יציגו את רמת הטעינה. במידה ומד התצוגה אינו נדלק בעת חיבור מכשיר לסוללה, משמע שהסוללה ריקה ולא מתבצעת טעינה. ודאו שכבל הטעינה תקין. כבל שאינו תקין עלול לפגום בטעינה.

לפני טעינת מכשירים

בדקו שהמוצר הדיגיטלי שלכם תואם את מתח הטעינה של מוצר זה. השתמשו בכבל הטעינה המקורי של המוצר הדיגיטלי שלכם. חברו קצה אחד של הכבל למוצר הדיגיטלי וקצה שני ליציאת הפלט של סוללת הגיבוי. בעת חיבור כבל בין סוללת הגיבוי למכשיר, הטעינה תתחיל באופן אוטומטי, ונורית החיווי תואר באופן קבוע.

טעינה באמצעות כבל

בעת חיבור כבל בין הסוללה למכשיר הנטען, הסוללה תופעל באופן אוטומטי, ונורות החיווי ידלקו. עקב בעיות תאימות, בדגמי טלפונים או מכשירים חשמליים מסוימים יתכן ותצטרכו ללחוץ על לחצן ההפעלה הממוקם על הסוללה כדי להתחיל את הטעינה. לחיצה על הלחצן תאפשר יציאת מתח למשך 30 שניות. במידה ולא תחברו מכשיר, הסוללה תעבור למצב המתנה לאחר 30 שניות, ויציאת המתח תופסק.

טעינה אלחוטית

(אפשרות זו זמינה בדגמים נבחרים)

להתחלת הטעינה האלחוטית, לחצו על לחצן ההפעלה הממוקם על הסוללה. נורות החיווי ידלקו למשך 30 שניות. הצמידו את הסוללה לגב הטלפון בתוך 30 שניות. הסוללה תתחיל בטעינה. במידה ולא יוצמד מכשיר במשך 30 שניות, הסוללה תעבוד למצב שינה והטעינה האלחוטית תופסק.

המלצות לטעינה אלחוטית

מקמו את הסוללה באופן ישר במרכז גב הטלפון כפי המודגם באיור. מרחק הטעינה האלחוטית יכול להתבצע בטווח של 8 מ"מ. במידת הצורך, הסירו כיסויים או חפצים מתכתיים, לרבות מגנטים העלולים להפריע לטעינה.



המלצות לשימוש בטעינה

אנא קראו את כל ההוראות והאזהרות לפני השימוש במוצר זה. שימוש שאינו תקני יגרם לנזק למוצר או לסכנת בטיחות אישית.

1. שטח מגע הטעינה האלחוטית על גבי הטלפון הנייד צריך להיות נקי מחומרים מתכתיים, כגון חתיכות ברזל, טבעות, כיסוי מגן מתכתי וכדומה.
2. כאשר הטלפון הנייד נמצא בטעינה, אם קיימת בעיית טעינה, או חימום רציני, ייתכן וסליל הקליטה של הטלפון הנייד אינו מיושר לחלוטין עם סליל הטעינה האלחוטית, או שיש חפץ מתכתי בתוך כיסוי ההגנה של הטלפון המפריע לטעינה. נסו לקרר את הטלפון, הסירו את כיסוי המגן, ולאחר מכן יישרו את הטלפון והסוללה במיקום הנכון.
3. מוצר זה כולל מנגנון להגנה מפני זרם יתר. אם המוצר מופעל באופן לא תקין, הוא ייכבה או יפחית את הספק החשמל, יקטין את מהירות הטעינה, ויבטיח את הבטיחות. בדקו האם המכשיר מופעל באופן לא תקין.
4. אין להרטיב את המוצר, אין להשליכו לאש באש, או להחזיקו בסביבת טמפרטורה גבוהה מאוד (מעל 45 מעלות) וסביבת טמפרטורה נמוכה מאוד (פחות מ-20 מעלות), אין לאפשר לילדים לשחק עם המוצר, ובמיוחד אין לאפשר לילדים לבצע קשרים עם האביזרים.
5. השתמשו בבד רך ויבש לניקוי המשטח. אין להשתמש בחומרים כימיים, סבון או חומרי ניקוי.
6. אין לפרק את המוצר בעצמכם. שימוש לא נכון או הנחה לא נכונה של המוצר על ידי המשתמש

- עלולים לקצר את אורך החיים של המוצר או להזיק למוצר.
7. לסוללה ניידת יש יעילות המרה, כך שהקיבולת של הסוללה הניידת אינה שווה לקיבולת הניתנת לטעינה.
8. טענו את הסוללה הניידת שלכם באופן קבוע (מומלץ לפחות כל 5 חודשים) כדי לשמר את אורך החיים שלה.
9. שימוש לא נכון במוצר עלול להביא בקלות להסב נזק למוצר עצמו או לסכן את בטיחות המשתמשים והרכוש.
10. יש להימנע משימוש במכשירים חשמליים או עומסים העולים על זרם הפלט של המוצר (תופעל הגנת מתח ולא יהיה פלט).

אזהרות

הוראות בטיחות לשימוש במטען

1. אם סוללת המוצר או רכיבים כלשהם נמצאו פגומים, הפסיקו להשתמש במוצר באופן מיידי ופנו למוקד השירות, או למשווק מורשה לצורך תיקון או החלפה. אין לנסות לפרק או להחליף חלקים באופן עצמי.
- 2.
3. מנע חדירת מים או לחות.
4. יש להשתמש אך ורק במטען המקורי.
5. הימנע מהתזת נוזלים על המטען, כולל חומרי ניקוי וחומצות.
6. הרחק מטמפרטורה קיצונית כגון קרבה לרדיאטור, תנור, השארת השעון במקום החשוף לשמש וכו'.
7. הרחק ממקורות אש כגון: נרות דולקים, סיגריות, סיגרים, להבות גלויות וכו'.
8. מנע נפילת עצמים על המטען.
9. חבר את המטען רק לשקע המספק את רמת המתח המסומנת על המטען.

10. בעת ניתוק המטען מהחשמל אין למשוך את כבל המטען, אלא למשוך את המטען עצמו מהשקע.
11. ודאו שכבל המטען מונח כך שאין סכנה שידרכו עליו או יתקלו בו.
12. לעולם אין להחליף את הפתיל או התקע בתחליפים לא מקוריים! חיבור לקוי עלול לגרום להתחשמלות המשתמש.
13. בשימוש עם כבל מאריך יש לוודא תקינות מוליך הארקה שבכבל.
14. המטען מיועד לשימוש פנים בלבד ואינו מיועד לשימוש במקום החשוף לשמש, גשם וכו'.
15. יש לאפשר גישה נוחה לניתוק התקע במקרה חירום.
16. אין להפעיל באזורים עם לחות גבוהה או טמפרטורה גבוהה.
17. לפני השימוש יש לעיין במדריך למשתמש.
18. אין לנסות לפרק לבד את המוצר.
19. יש לאפשר גישה נוחה לניתוק התקע במקרה חירום.
20. המטען מיועד לשימוש פנים בלבד ואינו מיועד לשימוש במקום החשוף לשמש, גשם וכו'.
21. הימנע מהתזת נוזלים על המטען, כולל חומרי ניקוי וחומצות.
22. מוצר זה אינו מיועד לשימוש רפואי.
23. אין להשתמש או לאחסן במקומות עם לחות גבוהה, כגון מחוץ לבית, ליד חדרי אמבטיה או במקומות שבהם הוא עלול להיחשף לטיפות מים.
24. אין להשתמש או לאחסן באור שמש ישיר, ליד תנורים או במקומות אחרים בטמפרטורה גבוהה, או על גבי משטחים מתחממים, כגון רצפה מחוממת.
25. מוצר זה מיועד לשימוש ביתי ואינו מתאים לשימוש במקומות ציבוריים עם כמות גדולה של אנשים, לרבות בשימוש מסחרי.
26. הרחיקו ילדים וחיות מחמד מהציוד. הציוד מיועד לשימוש מבוגרים בלבד.
27. המכשיר מיועד לשימוש מבוגרים בלבד! אין לאפשר לילדים להשתמש או לשחק ליד המכשיר. בנוכחות ילדים, יש להשגיח עליהם על ידי מבוגר.

28. יש צורך בהשגחה קבועה כאשר מכשיר זה נמצא בשימוש או בקרבה של ילדים, נכים או אנשים עם מוגבלות.
29. אין לאפשר לילדים להשתמש במכשיר ללא השגחה של מבוגר.
30. מכשיר זה אינו מיועד לשימוש על ידי אנשים (כולל ילדים) עם יכולות פיזיות, חושיות או שכליות מופחתות, או עם העדר ניסיון וידע. אלא אם הם תחת פיקוח או שקיבלו הנחיות לשימוש במכשיר על ידי האדם האחראי לבטיחותם.
31. אין לאפשר לחיות מחמד להשתמש במוצר, כדי למנוע הפחדה ובעיות בטיחותיות נוספות.
32. האלקטרודה השלילית של המוצר עשויה להתחמם מאוד במהלך הטעינה בשל המתח הגבוה הנדרש לטעינה מהירה. אין לגעת בה במהלך הטעינה או מיד לאחריה.
33. הרחיקו ממקורות אש כגון: נרות דולקים, סיגריות, סיגרים, להבות, וכו'.

סילוק נכון של מוצר זה

סימון זה מציין שאין להשליך מוצר זה עם פסולת ביתית אחרת. כדי למנוע פגיעה אפשרית בסביבה או בבריאות האדם כתוצאה מסילוק פסולת בלתי מבוקרת, יש להביא מכשיר זה למחזור כדי לקדם שימוש חוזר במשאבים חומריים. אנא



השתמשו במערכות ההחזרה והאיסוף המקומיות או צרו קשר עם הקמעונאי שבו נרכש המוצר. את הסוללות המשומשות יש להביא אל נקודת איסוף לסוללות הנמצאת באזורכם. לפרטים יש לפנות לרשות המקומית.

תעודת אחריות

הגדרות

במסגרת כתב אחריות זה, למונחים שלהלן המשמעות המפורטת לצידם:

- **"רונלייט"** - יבואנית המוצר ארצה ומשווקת המוצר, רונלייט הלת' בע"מ, ח.פ. 513147751, מרח' הלהב 11, חולון. support@ronlight.co.il טל': 073-2446060 פקס': 03-9625902.
- **"המוצר"** - מוצר, אשר יובא ארצה על ידי רונלייט ונשוא כתב אחריות זה.
- **"לקוח"** - מי שמחזיק כדין במוצר אשר יובא ארצה על ידי רונלייט בלבד וכן בכתב אחריות זה.
- **"משווק מורשה"** - הגוף המורשה על ידי רונלייט לשווק את המוצר ללקוח.
- **"תחנת שירות מורשת"** - תחנת שירות/מעבדה למתן שירותים טכניים למוצר.
- **"נקודת המכירה"** - נקודת המכירה/בית העסק בו נמכר המוצר ללקוח.

השירות במסגרת כתב אחריות זה מוגבל וכפוף לתנאים הבאים:

1. האחריות למוצר, לרבות למטען המוצר וסוללת המוצר, הינה לתקופה של שנה אחת (12 חודשים) ממועד רכישת הלקוח את המוצר ו/או אספקת המוצר ללקוח, לפי המאוחר מביניהם ("תקופת האחריות").
2. מובהר בזאת כי בכל הנוגע לאביזרים נלווים למוצר, אשר מצויים בערכת המוצר בעת רכישתו (באם מצויים שכאלה), אלה ניתנים ללקוח כמתנה ותקופת האחריות בגינם הינה 30 ימים ממועד

רכישת הלקוח את המוצר, זאת כאמור לעיל למעט לעניין מטענו החשמלי של המוצר ואשר לו ניתנת מלוא תקופת האחריות כהגדרתה לעיל.

3. כתב אחריות זה והאחריות שמכוחו תקפים אך ורק למוצר שיובא לישראל על ידי רונלייט ולא יחולו על כל מוצר שיובא ארצה שלא על ידי רונלייט. כמו כן אחריותה של רונלייט מוגבלת למוצרים המצויים בגבולות הארץ בלבד.
4. מוצר אשר במרוצת תקופת האחריות נתגלה כלקוי בבדיקת מעבדה של רונלייט ו/או מי מטעמה, יתוקן על ידי רונלייט ו/או מי מטעמה ו/או יוחלפו בו חלקים פגומים ו/או חלקים אשר לא תפקדו כהלכה, זאת בחלקים חדשים ומקוריים ובהתאם לשיקול דעתה המקצועי של רונלייט ו/או מי מטעמה. למעט במקרים בהם, על פי סייגי כתב אחריות זה ו/או על פי הסייגים הנקובים בדין, לא תחול האחריות הניתנת ללקוח, כל תיקון ו/או החלפה כאמור בתקופת האחריות ייעשו על חשבונה של רונלייט. רונלייט ו/או מי מטעמה ימסרו ללקוח אישור על ביצוע התיקון האמור והכולל פירוט של מהות התיקון והחלקים שהוחלפו במוצר, באם הוחלפו. ההתחייבות לתיקון כאמור בכתב אחריות זה בכלל ובסעיף זה בפרט כפופה להוראות ולסייגים שבכתב אחריות זה ובכל דין.

5. נבצר מרונלייט ו/או מי מטעמה לתקן את המוצר וזאת מכל סיבה שהיא ולאחר שנתגלה במוצר ליקוי כאמור לעיל – רונלייט ו/או מי מטעמה יספקו ללקוח מוצר חדש זהה או מסוג ואיכות דומים ושווי ערך. לחלופין תשיב רונלייט ללקוח את התמורה ששילם בעד המוצר, הכל לפי שיקול דעתה הבלעדי של

רונלייט. ההתחייבות לאמור בכתב אחריות זה בכלל ובסעיף זה בפרט, כפופה להוראות ולסייגים שבכתב אחריות זה ובכל דין.

6. קבלת המוצר בידי הלקוח, בעת הרכישה ובעת קבלתו מבדיקה ו/או מתיקון, מהווה אישור מצד הלקוח כי בעת קבלת המוצר בידי המארז החיצוני של המוצר וחלקי המוצר החיצוניים חפים מכל פגם.

7. היה והמוצר תוקן או הוחלף על ידי רונלייט ו/או מי מטעמה, תוסיף ותחול האחריות שלפי כתב אחריות למוצר המתוקן או המוחלף וזאת ליתרת תקופת האחריות. תקופת האחריות לא תוארך מעבר לתקופת האחריות המקורית עקב תיקונים ו/או החלפות. המוצר המקולקל, אם הוחלף, וכל חלק שהוחלף במוצר, אם הוחלף, יהיו לאחר ההחלפה לרכוש רונלייט ו/או מי מטעמה.

8. בכל מקרה של מימוש האחריות ו/או מסירת המוצר לתיקון בתקופת האחריות, יתבקש הלקוח להציג לרונלייט ו/או מי מטעמה את מדבקת האחריות המקורית שעל גבי המוצר. כן יתבקש הלקוח להסיר וליטול עמו כל אביזר הצמוד למוצר, בין אם כזה המחובר למוצר ובין אם לאו, וזאת טרם מסירת המוצר לתיקון ולרונלייט לא תהיה כל אחריות לאביזר כאמור.

9. עת נמסר מוצר לבדיקה, רונלייט ו/או מי מטעמה תבדוקנה אותו ובמידת הצורך תתקנה אותו וזאת עד חלוף 10 ימים מהיום שבו נמסר המוצר לתחנת השירות. נמסר המוצר לנקודת המכירה, רונלייט ו/או מי מטעמה יעשו כאמור לעיל עד חלוף 14 ימים מיום מסירת המוצר. שבתות וחגים לא יבואו במניין

התקופות שנקבעו בסעיף זה.

10. על אף כל האמור בכתב אחריות זה, רשאית רונלייט לדרוש תמורה בעד תיקון שביצעה במוצר, בעד הובלתו או בעד החלפתו, הכול לפי העניין, במידה ונתברר לפני ביצוע התיקון שהקלקול במוצר נגרם כתוצאה מאחת (או יותר) מהסיבות שלהלן:
- (1) כוח עליון שהתרחש במועד מאוחר ממועד מסירת המוצר ללקוח;
 - (2) זדון או רשלנות של הלקוח, לרבות שימוש במוצר בניגוד להוראות השימוש ולרבות שימוש באביזרים לא מקוריים ו/או לא ייעודיים ו/או שאינם מאושרים על ידי יצרן המוצר;
 - (3) חשיפת המוצר לרטיבות ו/או לחות ו/או לתנאים סביבתיים בלתי נאותים;
 - (4) תיקון שנעשה במוצר בידי מי שלא הורשה לכך מטעם היצרן ו/או רונלייט ו/או מי מטעמן, בנסיבות שאינן נובעות מהפרת חיוביה של רונלייט לפי כתב אחריות זה;
 - (5) באם הלקוח לא מסר את המוצר לתיקון במהלך תקופת האחריות.

כתב אחריות זה אינו מכסה התקנות ו/או שינויים שהלקוח ו/או מי מטעמו ביצעו במוצר.

11. האחריות הכוללת של רונלייט וכל מי מטעמה לתביעת נזקים כלשהם שייגרמו כתוצאה משימוש במוצר, ללא קשר לנסיבות אשר גרמו לנזק, לא תעלה בשום מקרה על מחיר הרכישה המקורי של המוצר. רונלייט לא תהיה אחראית בשום מקרה לנזקים עקיפים ו/או מיוחדים ו/או תוצאתיים ו/או נלווים, בין במישרין ובין בעקיפין, בין אם במקרה או כתוצאה משימוש במוצר, כולל אך לא מוגבל

להפסדים כלשהם העשויים להיגרם בהכנסה ו/או ברווח ללקוח ו/או לצד שלישי, עקב שימוש ו/או אי שימוש במוצר או ציוד נלווה, ותביעות על ידי צד שלישי עקב שימוש במוצר. רונלייט לא תהיה אחראית בשום צורה.

12. למעט התחייבותה המפורשת של רונלייט כמפורט בכתב אחריות זה, לא קיימת כל אחריות או התחייבות של רונלייט, בין בכתב ובין בעל פה. כל אחריות למוצר תהיה בהתאם לכתב אחריות זה ולדין החל בלבד.

13. עד תום שנה מתום תקופת האחריות רשאי הלקוח לרכוש מרונלייט חלקי חילוף למוצר.

14. משווק מורשה ו/או תחנת שירות מורשית ו/או כל גוף ו/או כל אדם – אינם מוסמכים על ידי רונלייט ואינם מורשים על ידה לתת אחריות ו/או מחויבות כלשהי החורגים ממסגרת כתב אחריות זה.

15. האחריות על פי כתב אחריות זה תקפה בתחומי מדינת ישראל בלבד ועל הוראות כתב אחריות זה יחולו באופן ייחודי חוקי מדינת ישראל.

16. לקבלת שירות יש לפנות לאחת מנקודת השירות של רונלייט (פירוט עדכני של נקודות השירות מופיעה באתר האינטרנט של רונלייט שכתובתו: www.ronlight.co.il) וכן בנקודת המכירה בה רכשת את המוצר. קודם לכן, נא עיין/י במדריך למשתמש. ייתכן ובדיקת הוראות השימוש או תכונות המוצר כאמור במדריך תחסוך לך פנייה לנקודת השירות ו/או המכירה.

פרטי המוצר:

שם הדגם: _____
מספר סידורי: _____
שנת ייצור: _____
תאריך רכישה: _____
פרטי החנות המוכרת: _____
חתימת תחנת השירות/המכירה: _____
חתימת נציג (וחותמת): _____



www.ronlight.co.il
כל הזכויות שמורות. ט.ל.ח.